



**MCombo**<sup>®</sup>

BEDIENUNGSANLEITUNG  
**GEWÄCHSHAUS AUS  
HOLZ WINTERFEST**

 shopify



Mcombo.de

 amazon

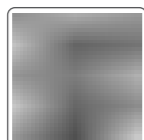

Amazon.de/mcombo

Pfillo GmbH, Kreuzweg 60, 47809 Krefeld, Germany







(9:00am - 16:30pm von Montag bis Freitag)

[pfillo.de@gmail.com](mailto:pfillo.de@gmail.com)

**PFILLO GmbH:** [www.mcombo.de/pfillo.de@gmail.com](http://www.mcombo.de/pfillo.de@gmail.com)

**6057-0800**

# SICHERHEITSHINWEISE

-  Lesen und befolgen Sie die Informationen im Benutzerhandbuch.
-  Bitte halten Sie Kinder aus Sicherheitsgründen von kleinen Komponenten fern.
-  Das Produkt soll in einer trockenen Umgebung verwendet werden.
-  Bitte lüften Sie das Produkt vor der Verwendung.
-  Bitte entfernen Sie Wasserflecken und Tierkot rechtzeitig.
-  Platzieren Sie keine übergewichtigen Gegenstände.
-  Bitte behandeln Sie Holz und anderes Zubehör sachgemäß.

## — HAFTUNGSAUSSCHLUSS —

Wir bitten Sie, diese Anleitung vollständig zu lesen, bevor Sie Ihr neues Gerät zusammenbauen und in Betrieb nehmen. Wir sind nicht und können nicht für Schäden oder Verletzungen verantwortlich gemacht werden, die durch unsachgemäße oder unsichere Verwendung des Artikels entstehen. Wir lehnen ausdrücklich die Verantwortung für Körperverletzungen oder Sachschäden ab, die bei einer Verwendung auftreten können, die nicht den geltenden Bundes-, Landes- oder lokalen Gesetzen oder Verordnungen entspricht. Bitte bewahren Sie dieses Handbuch für zukünftige Bezugnahme auf.

# INSTALLATIONSVORBEREITUNG

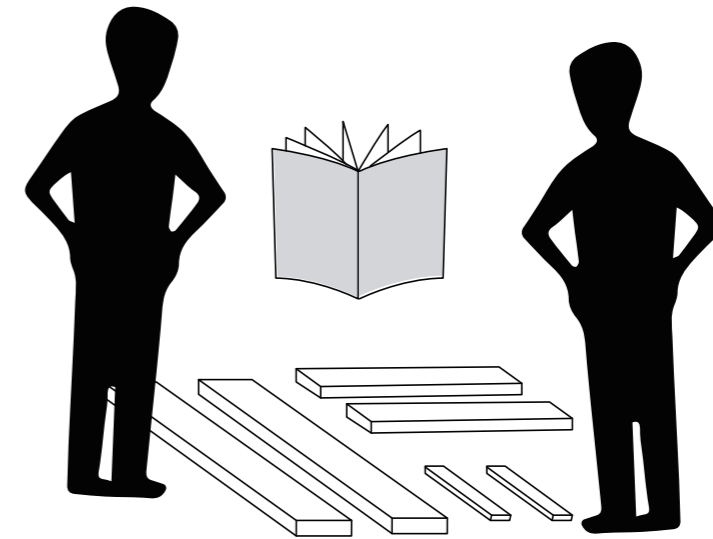

- Bitte bereiten Sie einen Teppich oder eine Matte vor, um Ihren Boden zu schützen. Sie müssen alle Zubehörteile auslegen.
- Bitte bereiten Sie ein Paar Handschuhe vor, um Kratzer durch scharfes Holzsägemehl zu vermeiden, das während der Installation auftreten kann.
- Bitte öffnen Sie alle Kartons, um zu überprüfen, ob das Zubehör vollständig und in gutem Zustand ist.
- Die Box enthält einige kleine Komponenten, bitte platzieren Sie sie vor der Installation richtig, um sie von Kindern fernzuhalten und die Sicherheit zu gewährleisten.
- Wenn Sie Elektrowerkzeuge verwenden müssen, um dieses Produkt zu installieren, stellen Sie bitte die Geschwindigkeit im Voraus auf niedrige Geschwindigkeit ein.
- Richten Sie bei der Installation bitte alle Löcher aus bevor Sie alle Schrauben festziehen.

# PRODUKTZERLEGUNG



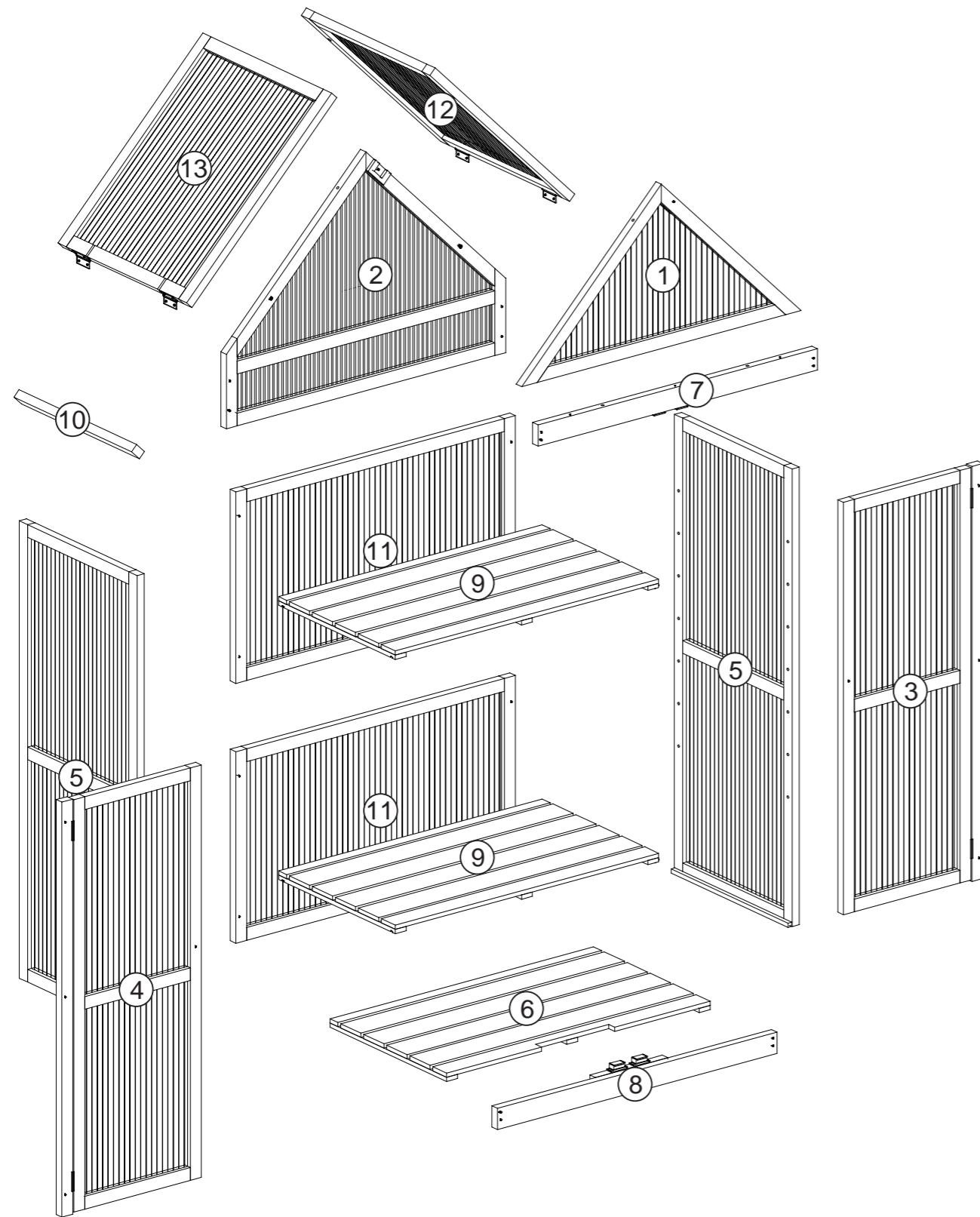

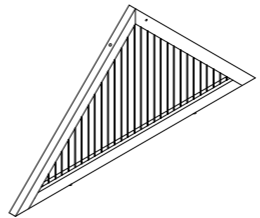
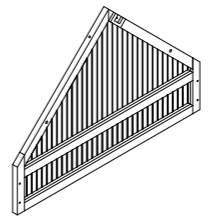
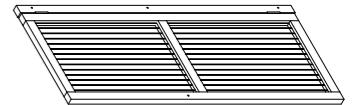
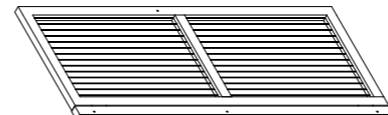
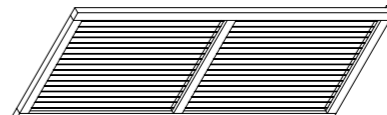
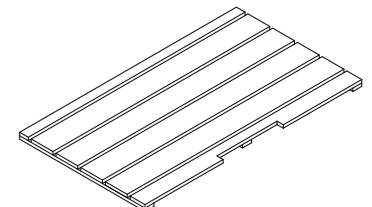
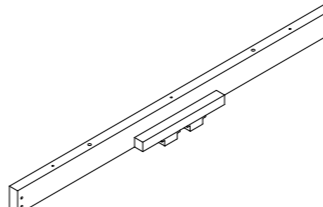
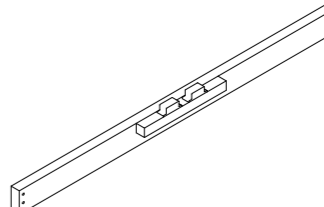
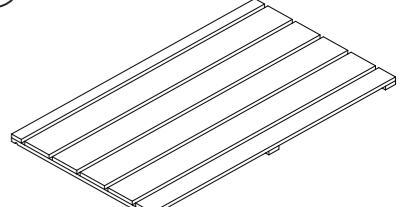
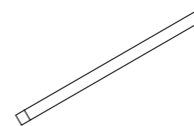
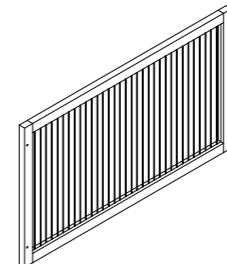
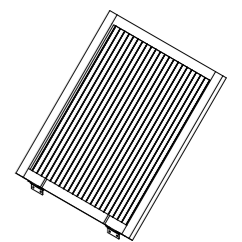
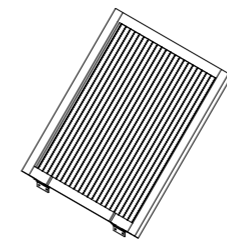

Schimmeliges Holz ist nach Langstreckentransporten normal.  
Sie können das Holz sonnen und trocknen lassen.

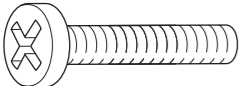
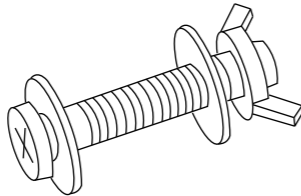
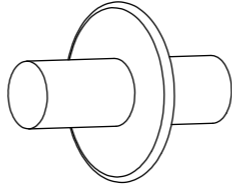
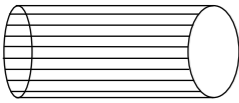

# ZUBEHÖRTEILE

<p>①</p>  <p>772*386mm x1</p>	<p>②</p>  <p>772*560mm x1</p>	<p>③</p>  <p>385*975mm x1</p>
<p>④</p>  <p>385*975mm x1</p>	<p>⑤</p>  <p>425*1075mm x2</p>	<p>⑥</p>  <p>728*421mm x1</p>
<p>⑦</p>  <p>772*50mm x1</p>	<p>⑧</p>  <p>772*50mm x1</p>	<p>⑨</p>  <p>728*421mm x2</p>
<p>⑩</p>  <p>425*30mm x1</p>	<p>⑪</p>  <p>772*450mm x2</p>	<p>⑫</p>  <p>465*546mm x1</p>
<p>⑬</p>  <p>465*566mm x1</p>		

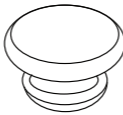
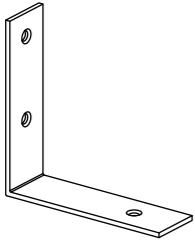
# SCHRAUBENGRUPPE

<p><b>A</b></p>  <p>3.5*60mm <b>x3</b></p>	<p><b>B</b></p>  <p>3.5*40mm <b>x28</b></p>	<p><b>C</b></p>  <p>3.0*16mm <b>x18</b></p>
<p><b>D</b></p>  <p>M4*26mm <b>x2</b></p>	<p><b>E</b></p>  <p>M6*35mm <b>x2</b></p>	<p><b>F</b></p>  <p><b>x8</b></p>
<p><b>G</b></p>  <p><b>x6</b></p>	<p><b>H</b></p>  <p><b>x2</b></p>	<p><b>I</b></p>  <p><b>x2</b></p>
<p><b>J</b></p>  <p><b>x4</b></p>	<p><b>K</b></p>  <p><b>x4</b></p>	

# INSTALLATIONSANLEITUNG

Bitte ziehen Sie die Schrauben nicht fest, bis alle Löcher ausgerichtet sind.

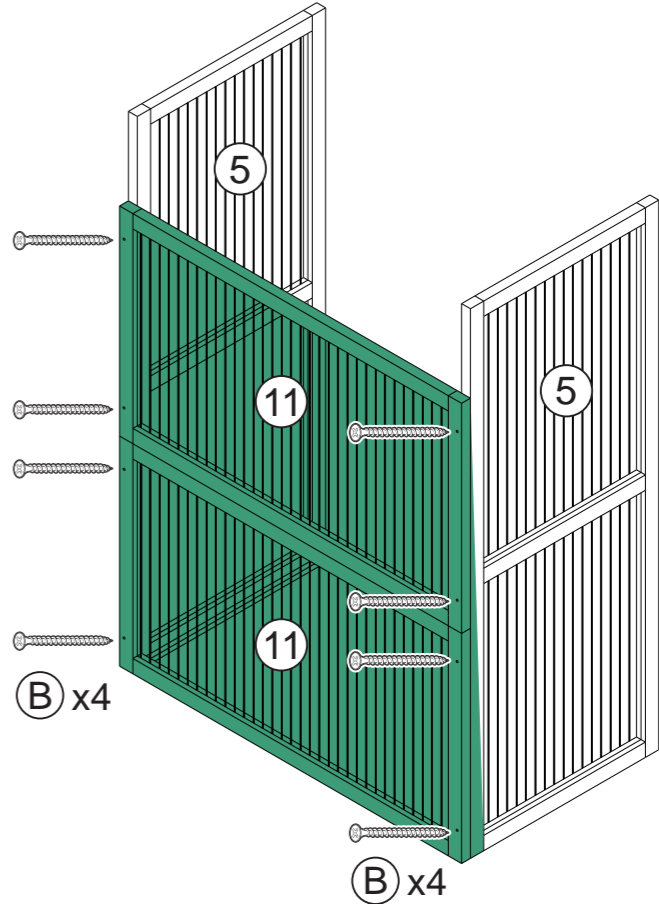
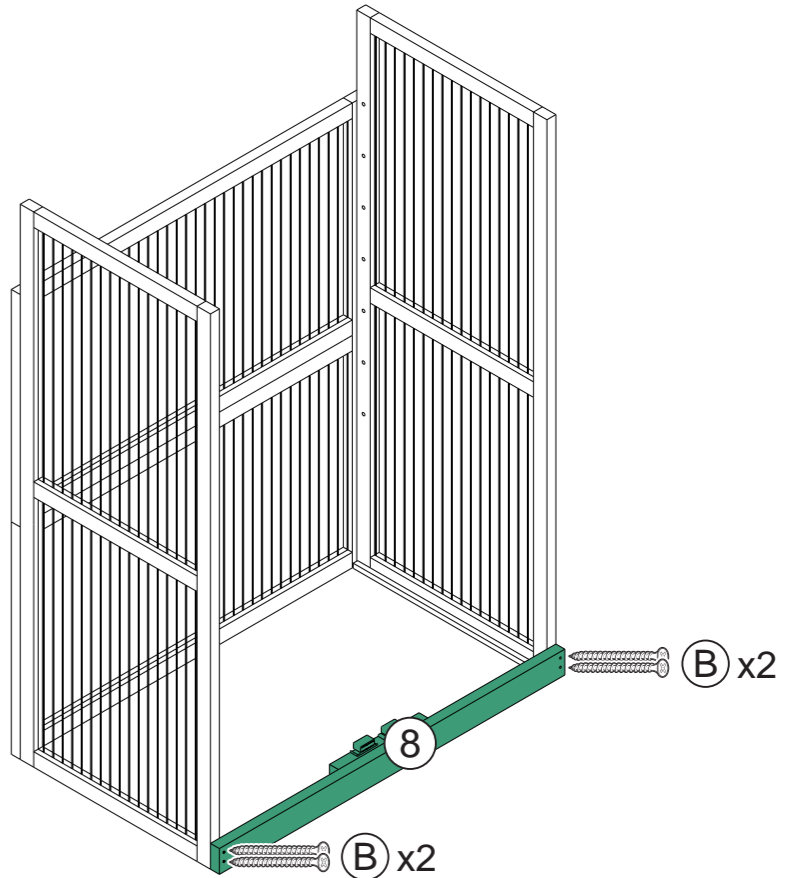
<p>Schritt 1</p> <p>⑤ X 2 ⑪ X 2 Ⓑ X 8</p>	
<p>Schritt 2</p> <p>⑧ X 1 Ⓑ X 4</p>	

# INSTALLATIONSANLEITUNG

Bitte ziehen Sie die Schrauben nicht fest, bis alle Löcher ausgerichtet sind.

## Schritt 3

- ③ X 1
- ④ X 1
- ⓓ X 2
- Ⓛ X 2

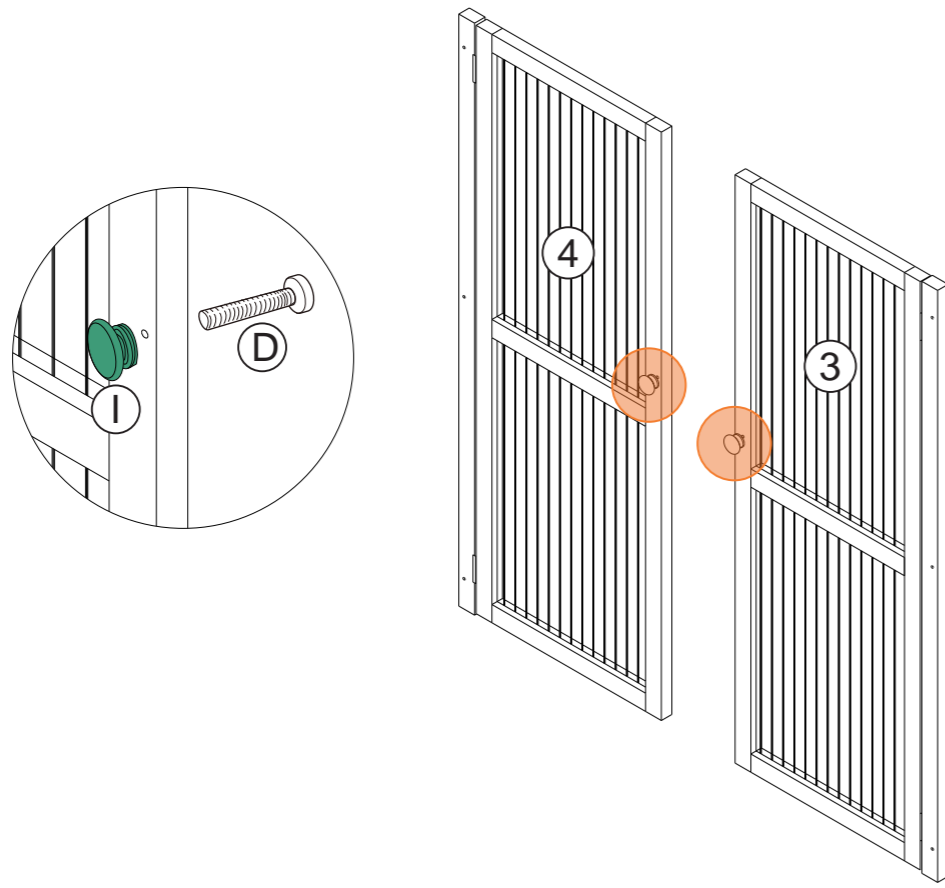

## Schritt 4

- ⓑ X 6

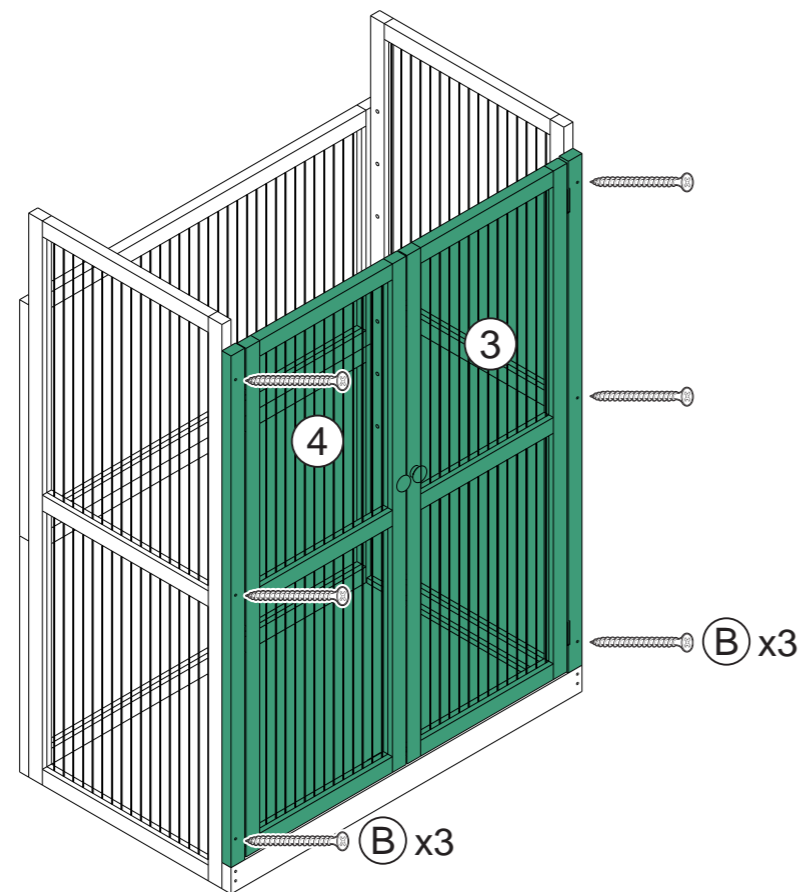

# INSTALLATIONSANLEITUNG

Bitte ziehen Sie die Schrauben nicht fest, bis alle Löcher ausgerichtet sind.

## Schritt 5

- ⑦ X 1
- ⓑ X 4

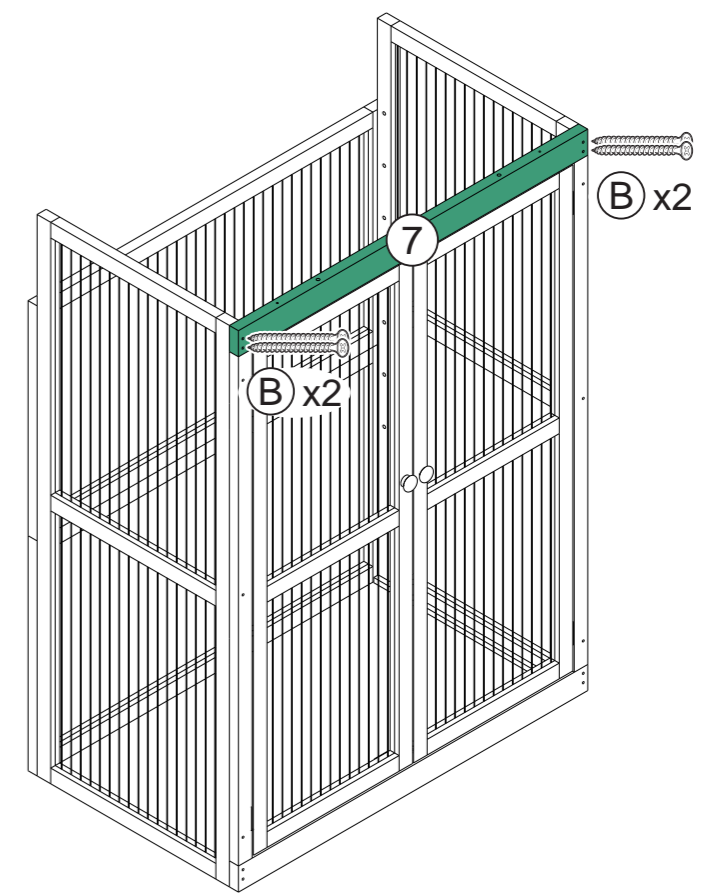

## Schritt 6

- ② X 1
- ⓑ X 4
- ⓖ X 2

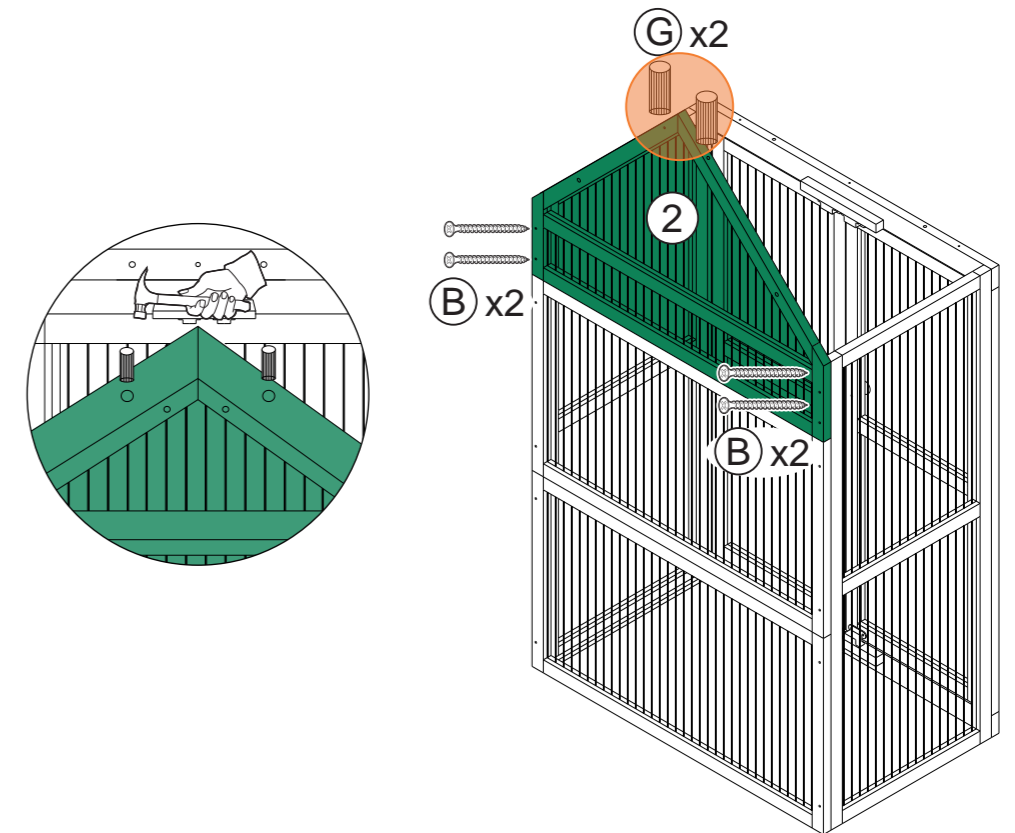

## INSTALLATIONSANLEITUNG

Bitte ziehen Sie die Schrauben nicht fest, bis alle Löcher ausgerichtet sind.

### Schritt 7

- ① X 1
- Ⓐ X 3
- Ⓒ X 4

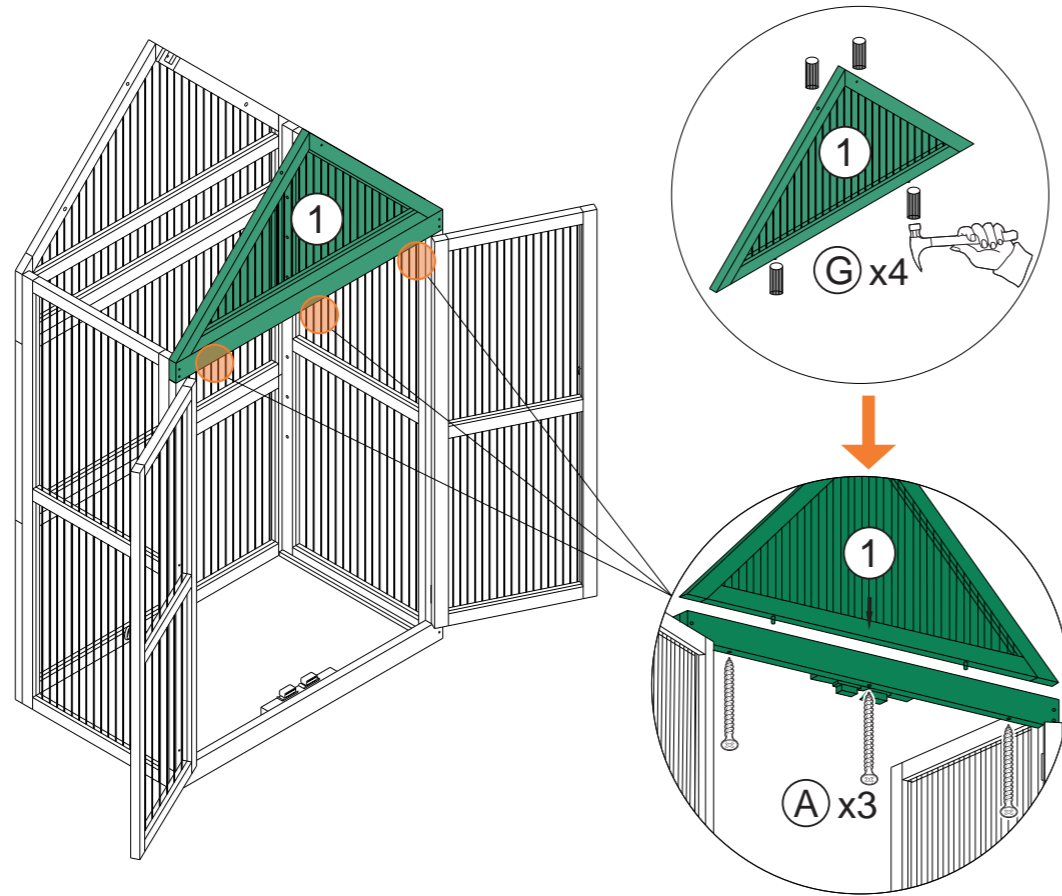

### Schritt 8

- ⑩ X 1
- Ⓑ X 2

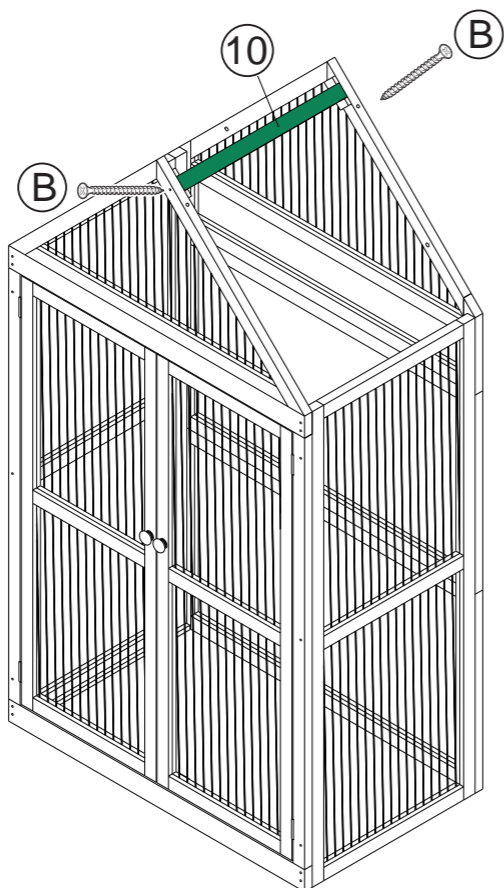

## INSTALLATIONSANLEITUNG

Bitte ziehen Sie die Schrauben nicht fest, bis alle Löcher ausgerichtet sind.

### Schritt 9

- ⑬ X 1
- Ⓒ X 4

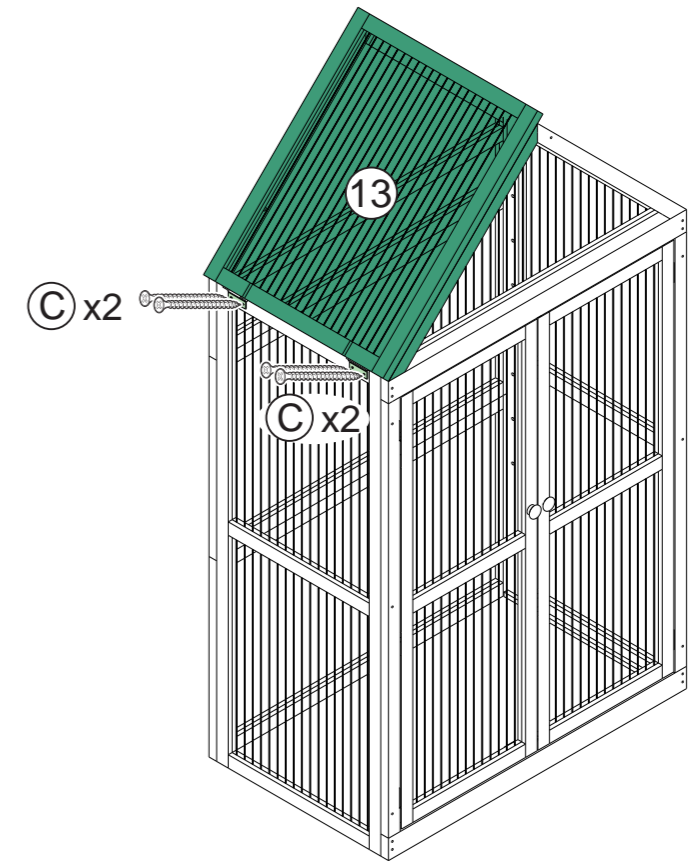

### Schritt 10

- ⑫ X 1
- Ⓒ X 4

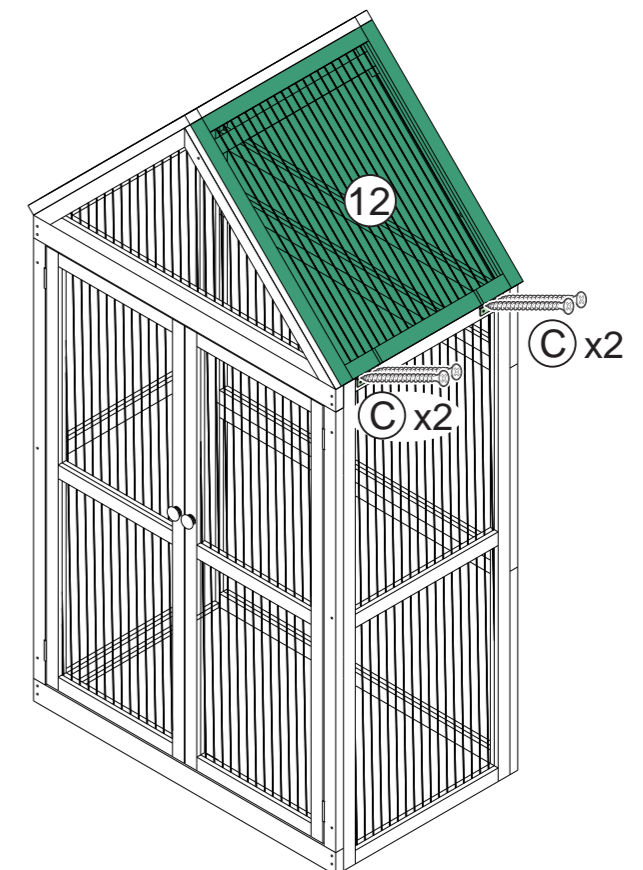

## INSTALLATIONSANLEITUNG

Bitte ziehen Sie die Schrauben nicht fest, bis alle Löcher ausgerichtet sind.

### Schritt 11

- ⓐ X 2
- ⓔ X 2
- ⓗ X 2

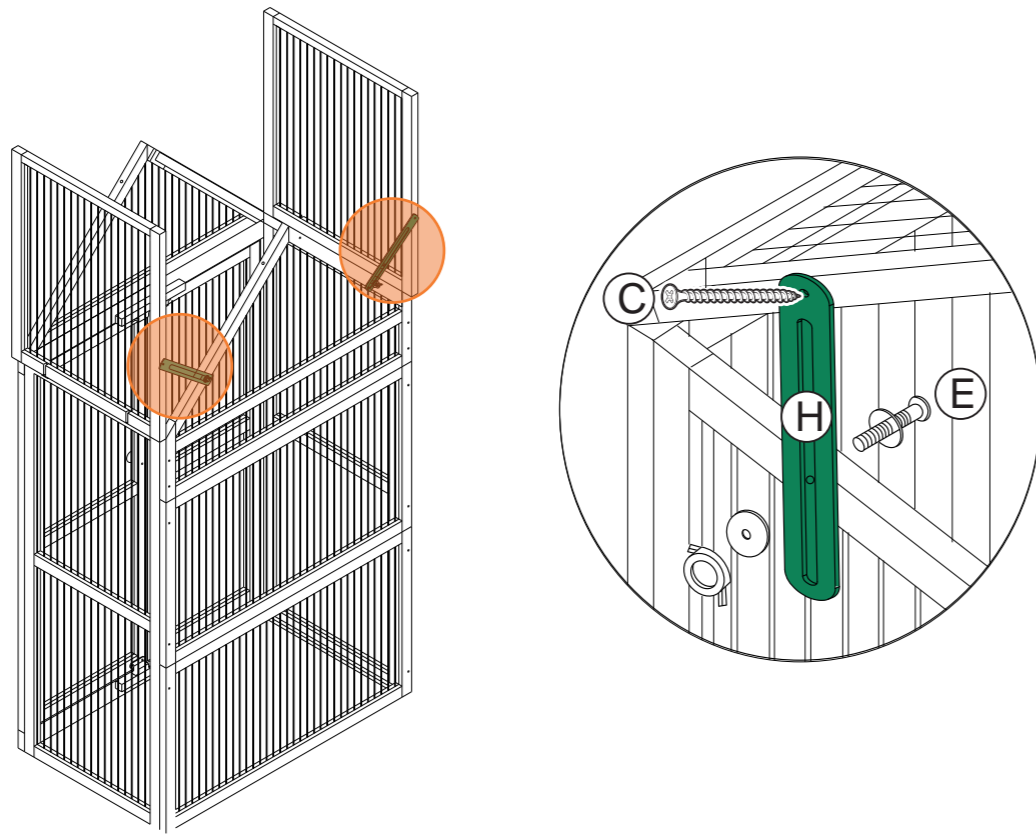

Ziehen Sie Teil #E nicht zu fest an. Die Höhe kann verstellt werden.

### Schritt 12

- ⓖ X 1
- ⓑ X 2
- ⓕ X 8

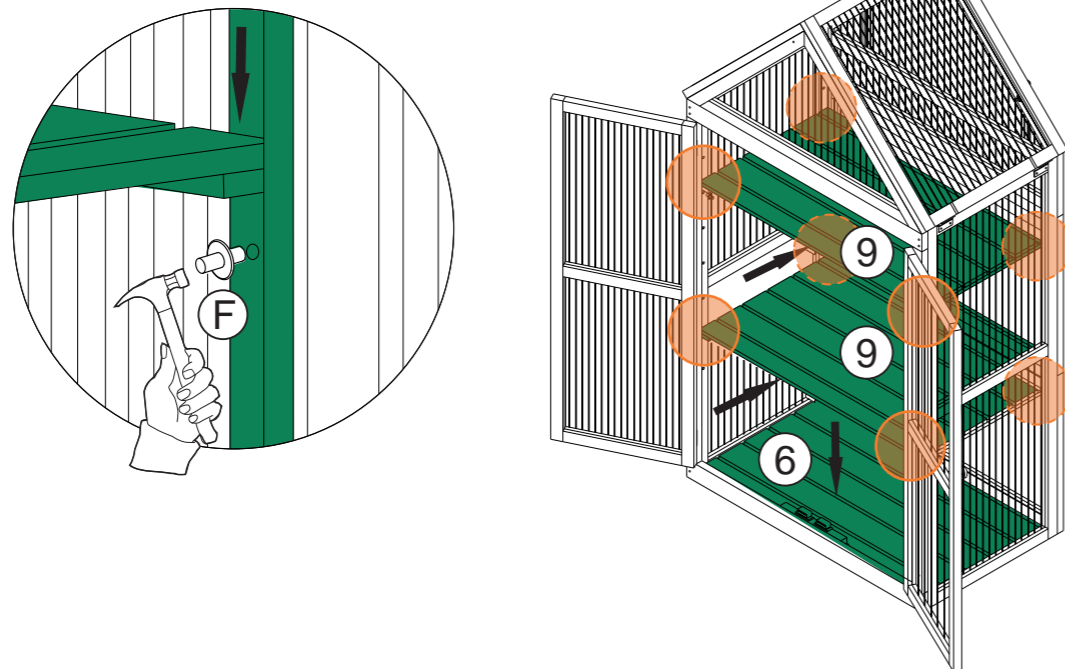

Sie können die Ebene auf die gewünschte Höhe einstellen.

## INSTALLATIONSANLEITUNG

Bitte ziehen Sie die Schrauben nicht fest, bis alle Löcher ausgerichtet sind.

### Schritt 13

- ⓐ X 8
- ⓓ X 4
- Ⓚ X 4

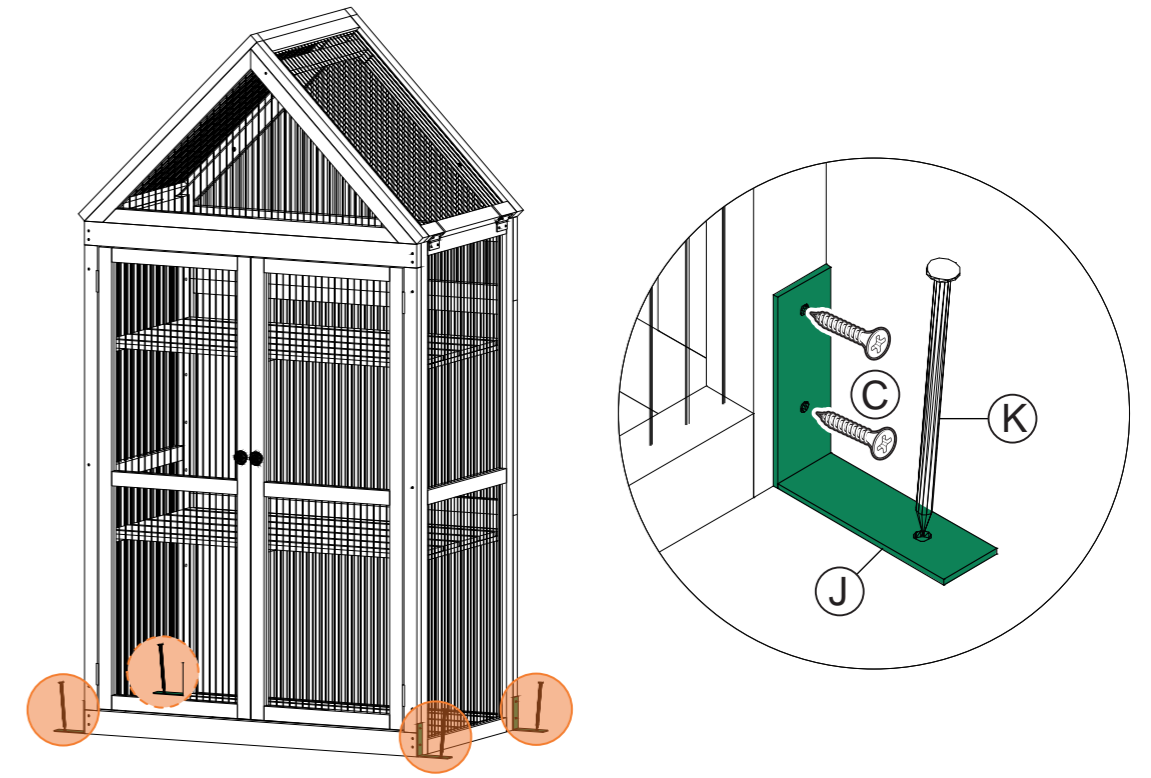

### Schritt 14

Fertig!

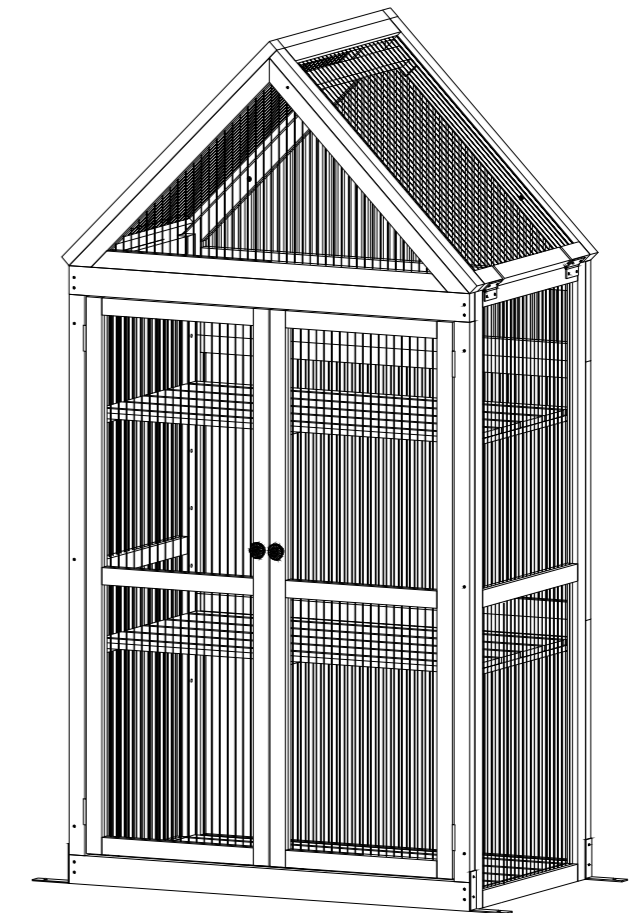

**Fertig!**

Zum Schluss, stellen Sie das Gewächshaus in einem gut belüfteten Ort, bevor Sie es in Betrieb nehmen. Vielen Dank für Ihr Verständnis.

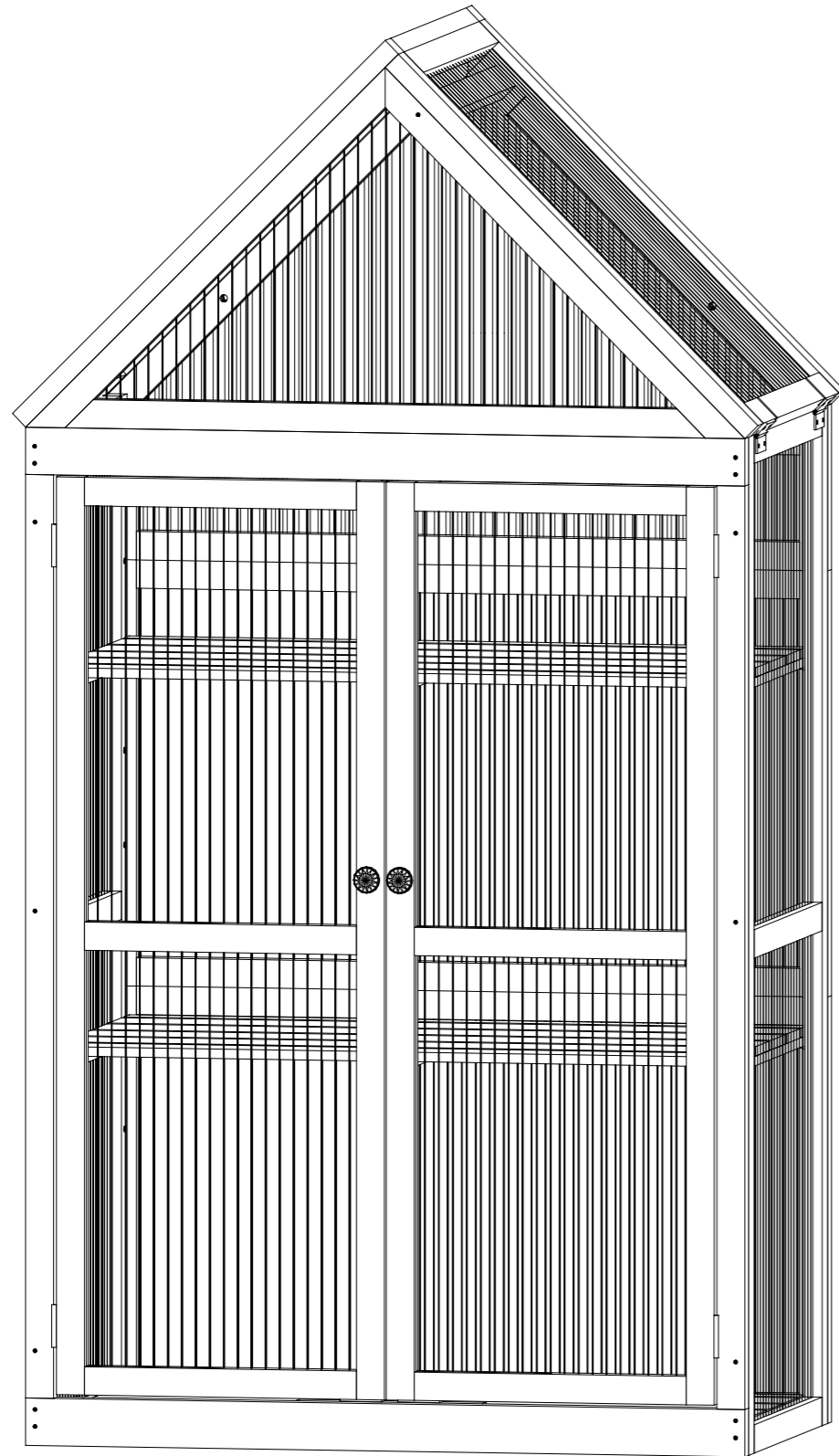

## MCOMBO KUNDENDIENST

**Ist das Produkt vollständig erhalten? Ist die Installation und Nutzung reibungslos verlaufen?**

Wenn Sie Fragen oder Anregungen haben, setzen Sie sich bitte rechtzeitig mit uns in Verbindung. Wir werden unser Bestes versuchen, um das Problem zu lösen.

**Haben Sie spezielle Anforderungen an Größe, Farbe, Stil, Material oder andere Aspekte Ihres Produkts?**

Zögern Sie nicht, uns zu kontaktieren, wir verstehen Ihre Bedürfnisse gerne und bieten Ihnen bessere Produkte.



0049-(0)21511561192



[pfillo.de@gmail.com](mailto:pfillo.de@gmail.com)  
(innerhalb 24h)



Kreuzweg 60,47809  
Krefeld, Deutschland