

# RELAXSESSEL

MONTAGEANLEITUNG

6151-4778-1

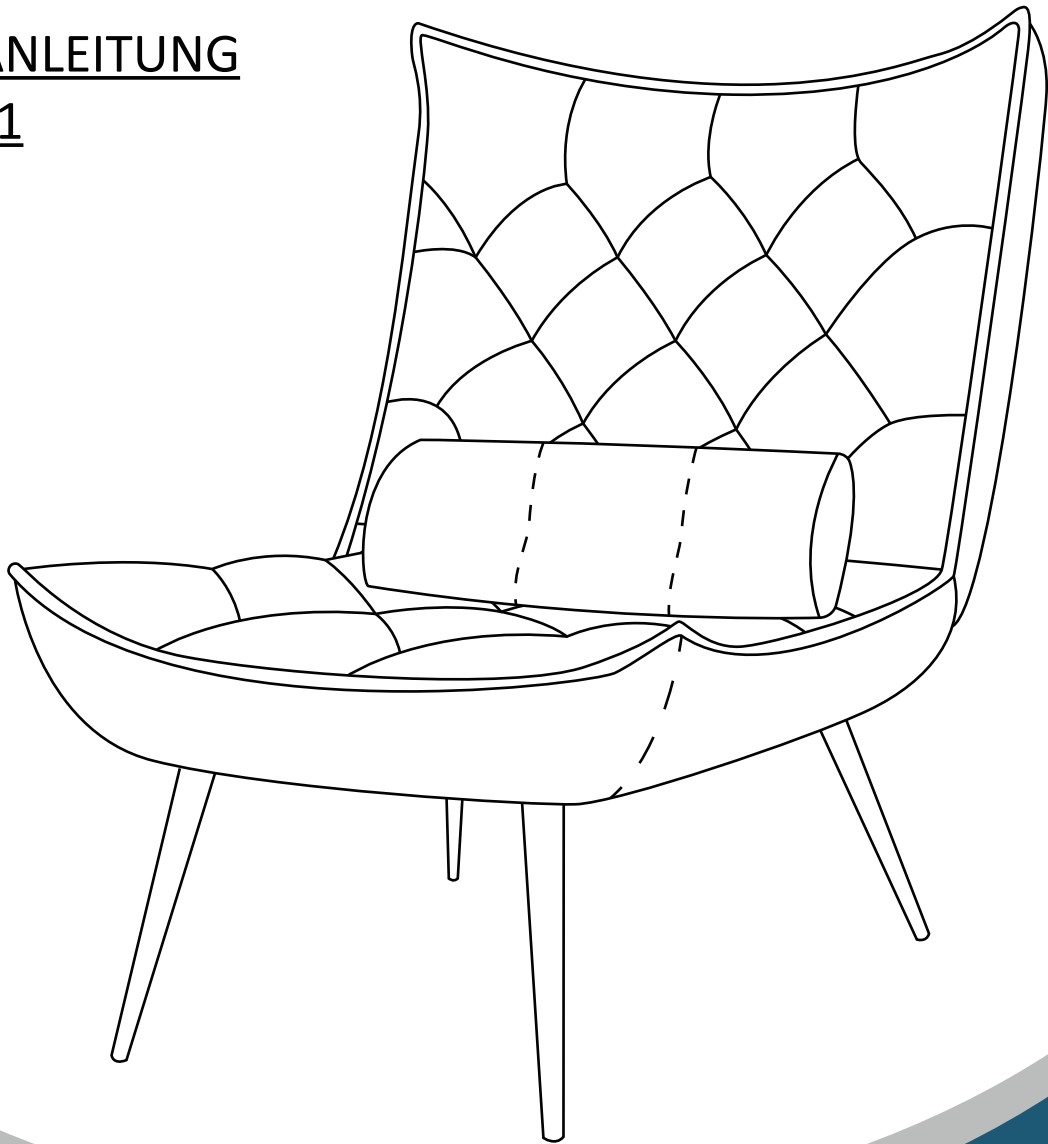

 **Hinweis**

Bitte lesen Sie diese Anleitung sorgfältig durch,  
bevor Sie das Gerät benutzen.

# Hallo!

Willkommen und vielen Dank für Ihr Vertrauen in Mcombo®. Dieser Relaxstuhl wird Ihr persönlicher Ruhepol in der hektischen Welt sein.

## ANMERKUNG

- Lesen Sie bitte die Montageanleitung sorgfältig durch, bevor Sie das Produkt montieren und in Betrieb nehmen.
- Bewahren Sie das Handbuch gut auf und händigen Sie alle Unterlagen bei Weitergabe des Produktes mit aus.
- Bei Umtausch oder Rückgabe des Stuhls behalten Sie bitte die Originalverpackung.
- Überlasten Sie den Stuhl (0-120kg) nicht, was zu Verletzungen führen kann.
- Wenn Teile in Ihrer Packung fehlen oder Sie Probleme mit der Montage haben, kontaktieren Sie uns bitte.

☎ **Tel:** 0049-(0)21511561192

✉ **E-mail:** pfillo.de@gmail.com

### Für den Stuhl

**A**

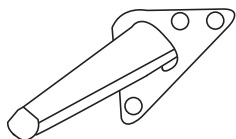

Bein (vorn) **2X**

**B**

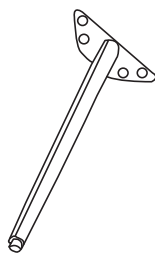

Bein (hinten) **2X**

**C**

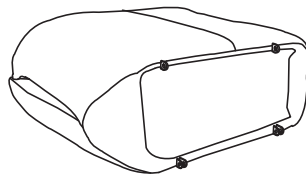

Polster **1X**

**D**

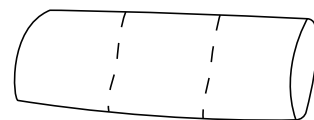

Kissen **1X**

### Schraubengruppe

**E**

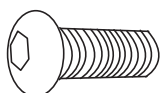

M6\*20mm **16X**

**F**

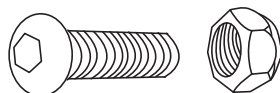

M8\*25mm **2X**  
M8 **2X**

**G**

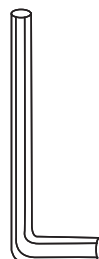

M6 **1X**

**H**



12# **1X**

1

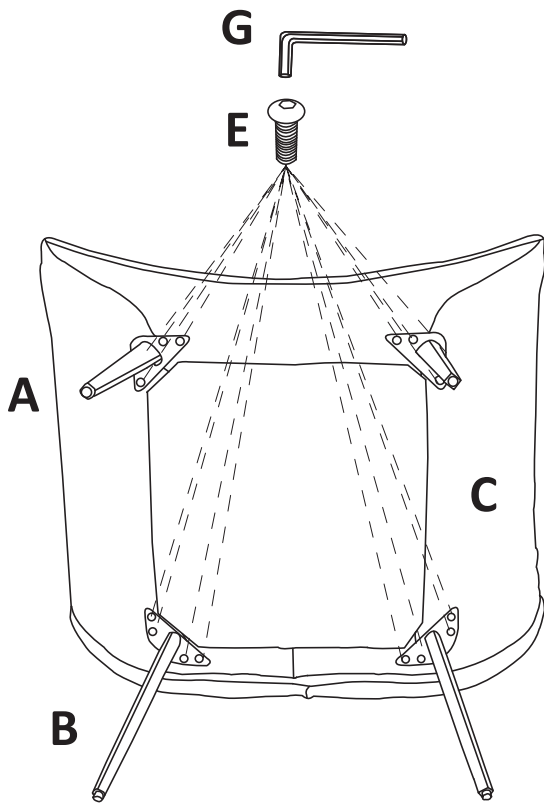

Befestigen Sie die Beine **#A** und **#B** mit Schrauben **#E** an den Sitzpolster **#C**.

2

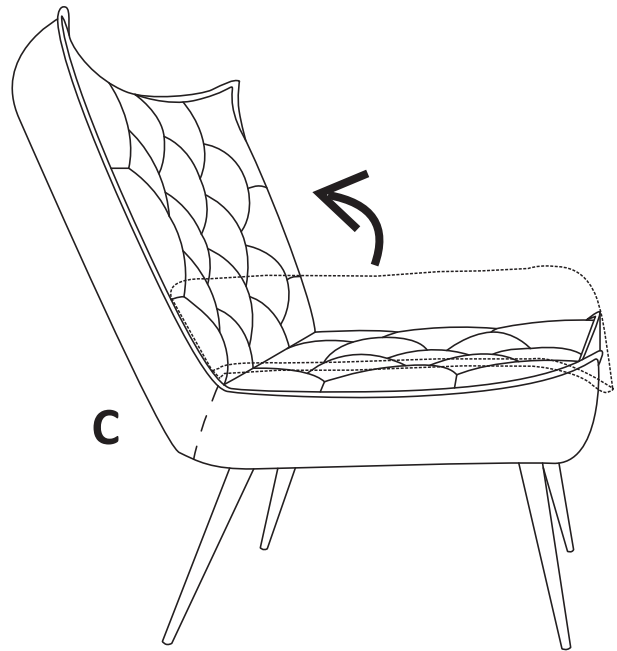

Entfalten Sie den Polster **#C**, damit zeigt sich die Rücklehne.

3

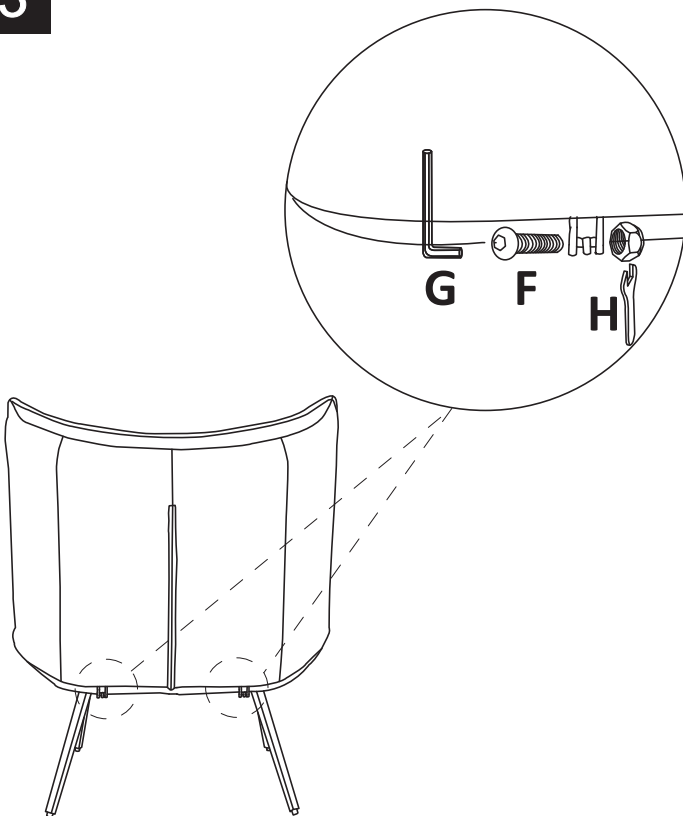

Verbinden Sie den Sitzpolster und die Rücklehne mit Schrauben **#F** zusammen.

4

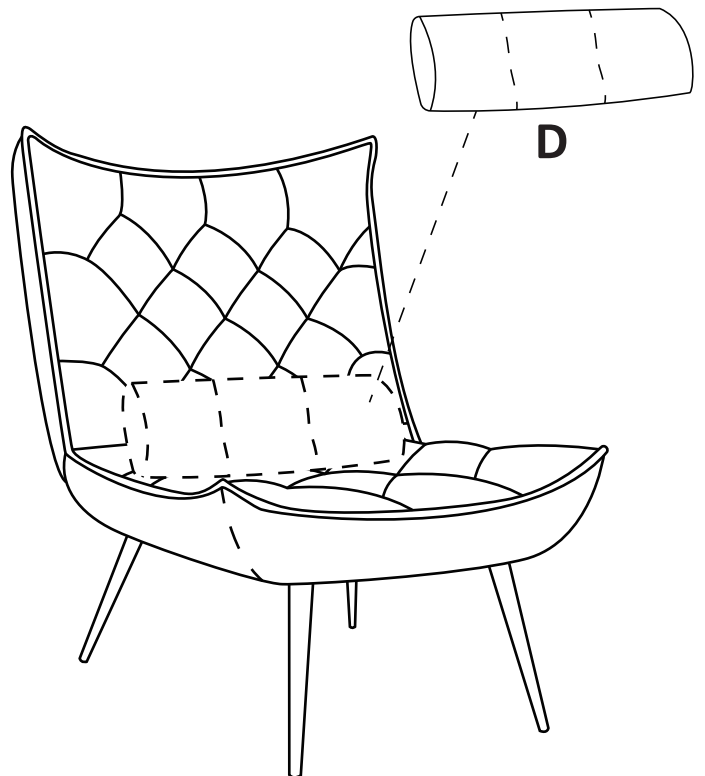

Legen Sie das Kissen **#D** an den Stuhl.



Mcombo.de



MCombo-Amazon.de



## Pfillo GmbH

Kreuzweg 60, 47809 Krefeld, Deutschland

Tel: 0049-(0)21511561192

E-Mail: [pfillo.de@gmail.com](mailto:pfillo.de@gmail.com)